

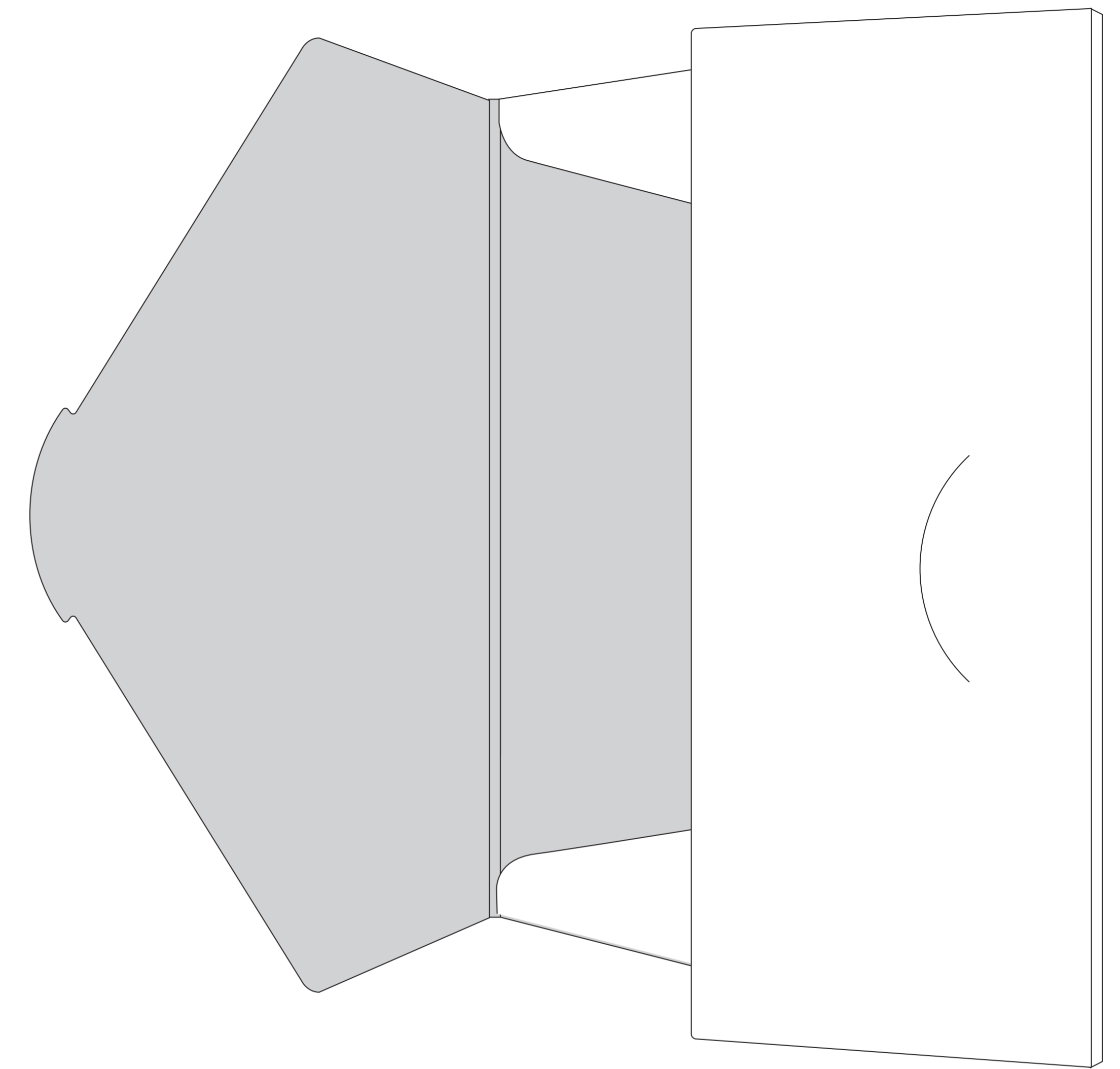

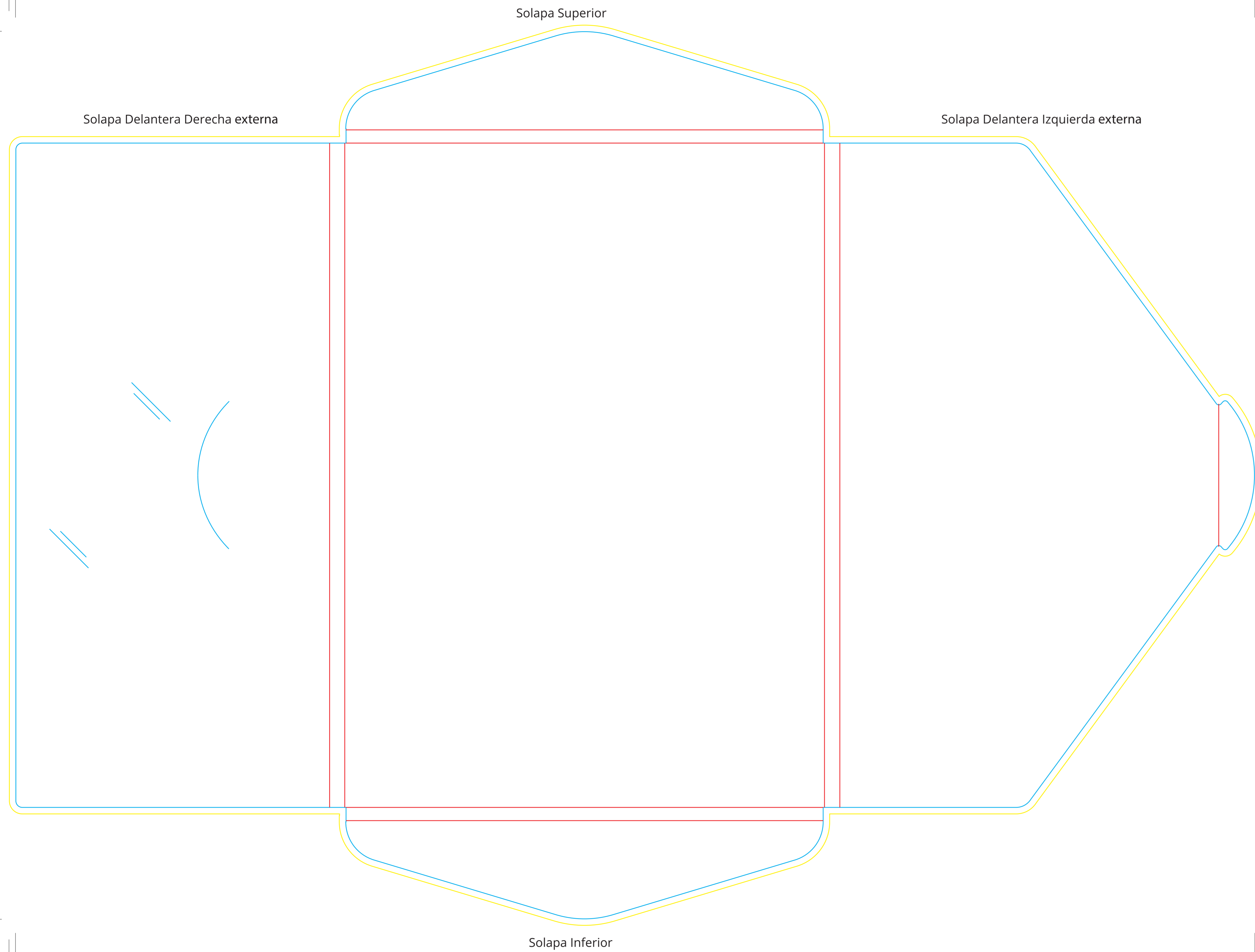

EJEMPLO: EXTERIOR + LINEA DE TROQUEL



i CRPT-1510 .

El documento debe incluir un sangrado de 3 mm e imágenes a 300 ppp.

-  Sangrado necesario.
-  Zona máxima de diseño.
-  Hendidos.

- Página 1: Información. Ejemplo de cara exterior + troquel.
- Página 2: CMYK exterior.
- Página 3: CMYK interior.
- Página 4: Troquel exterior.
- Página 5: Troquel interior.

EXTERIOR

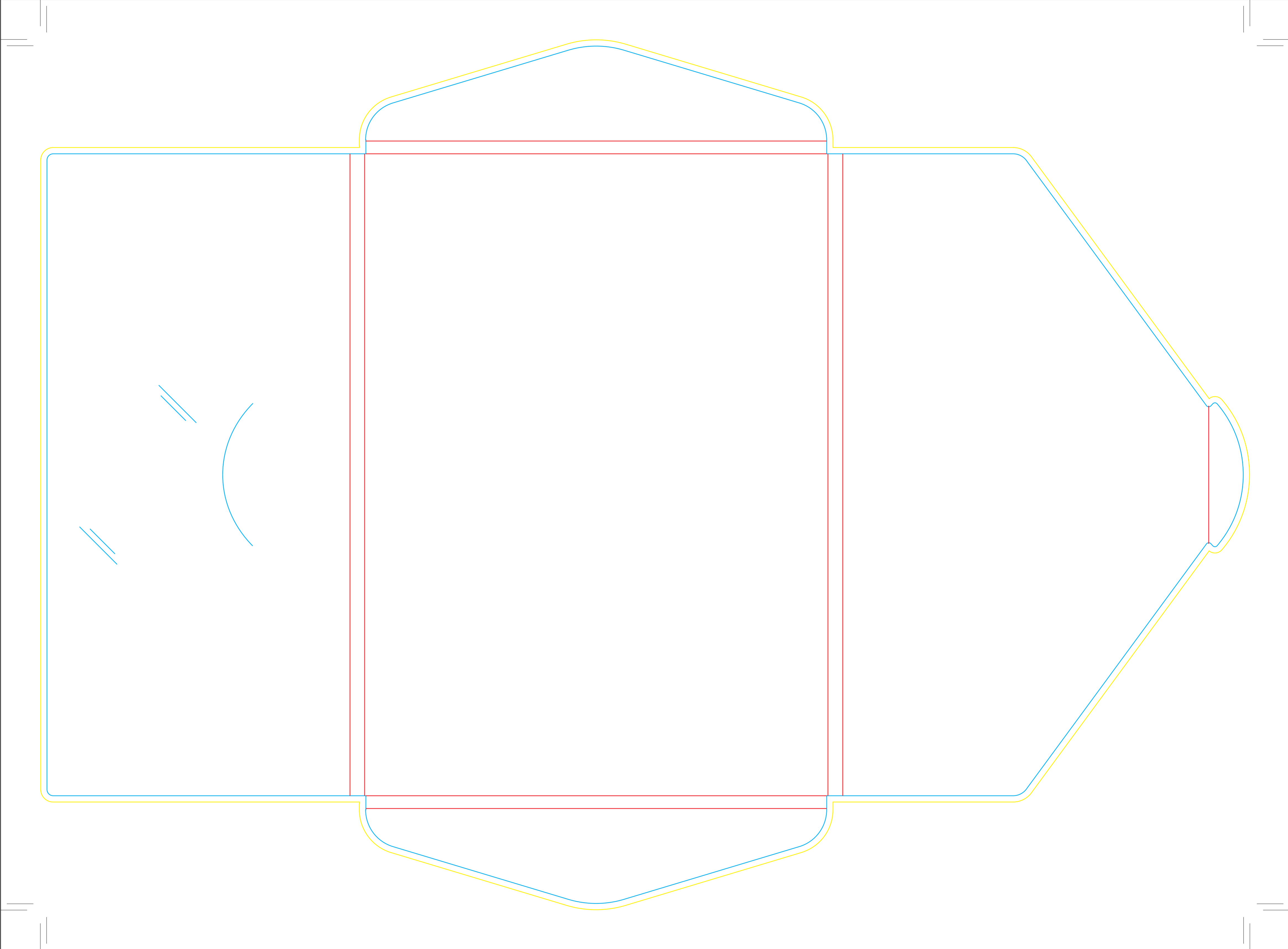

INTERIOR

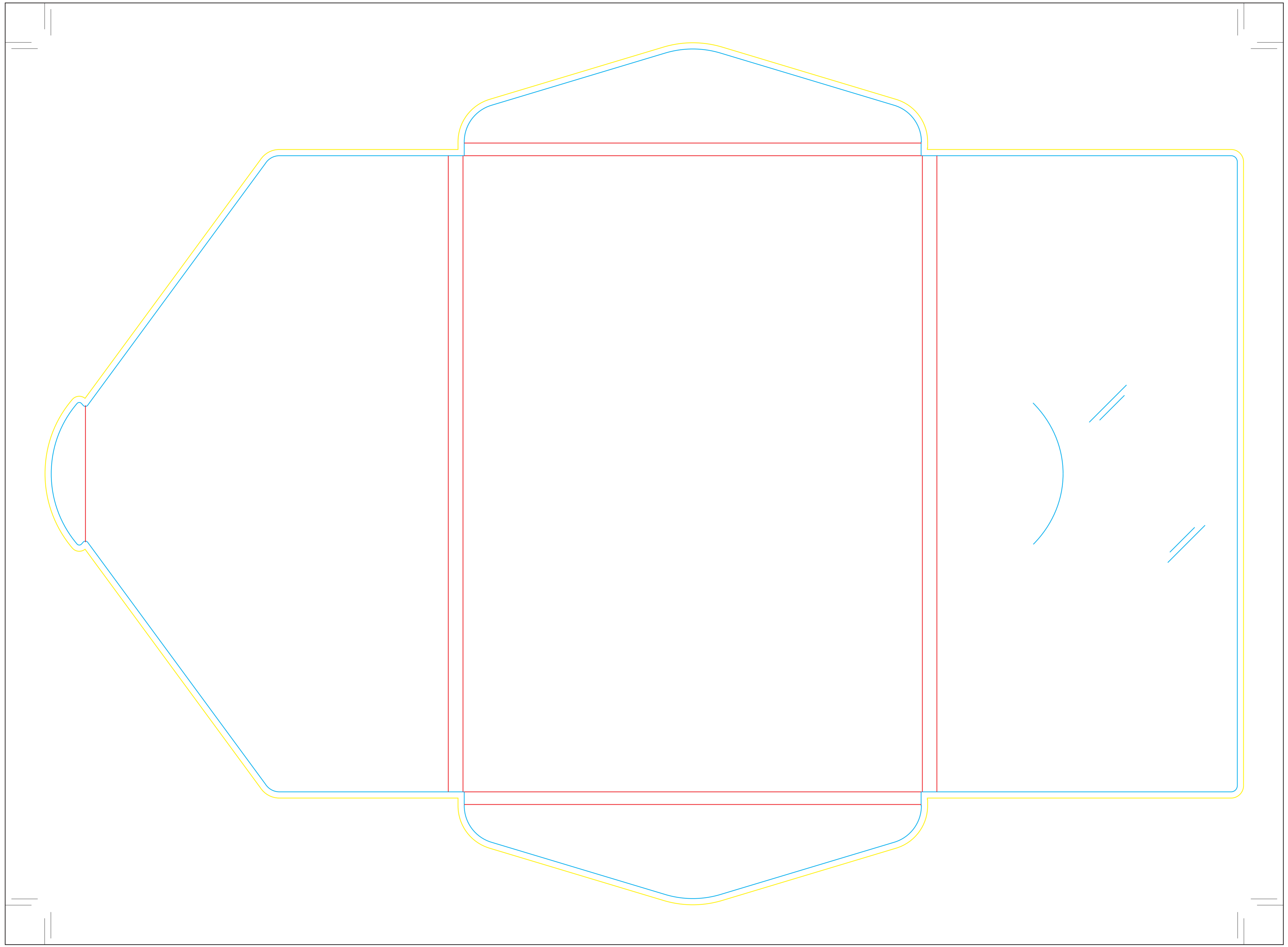

TROQUEL EXTERIOR

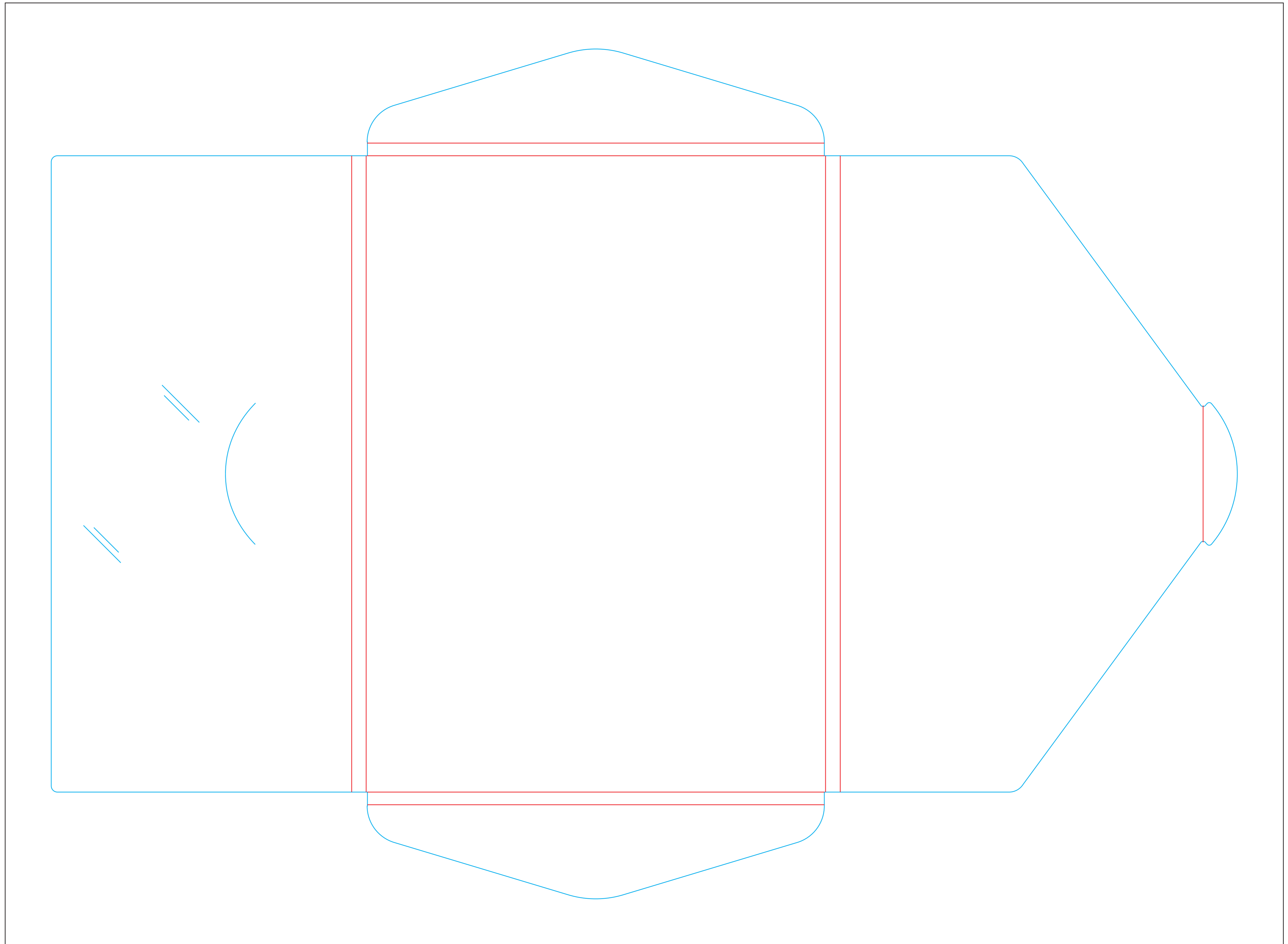

TROQUEL INTERIOR

